

e-retro édition vintage

easy-Watts
Scooter électrique 50

Manuel du conducteur

EV2000

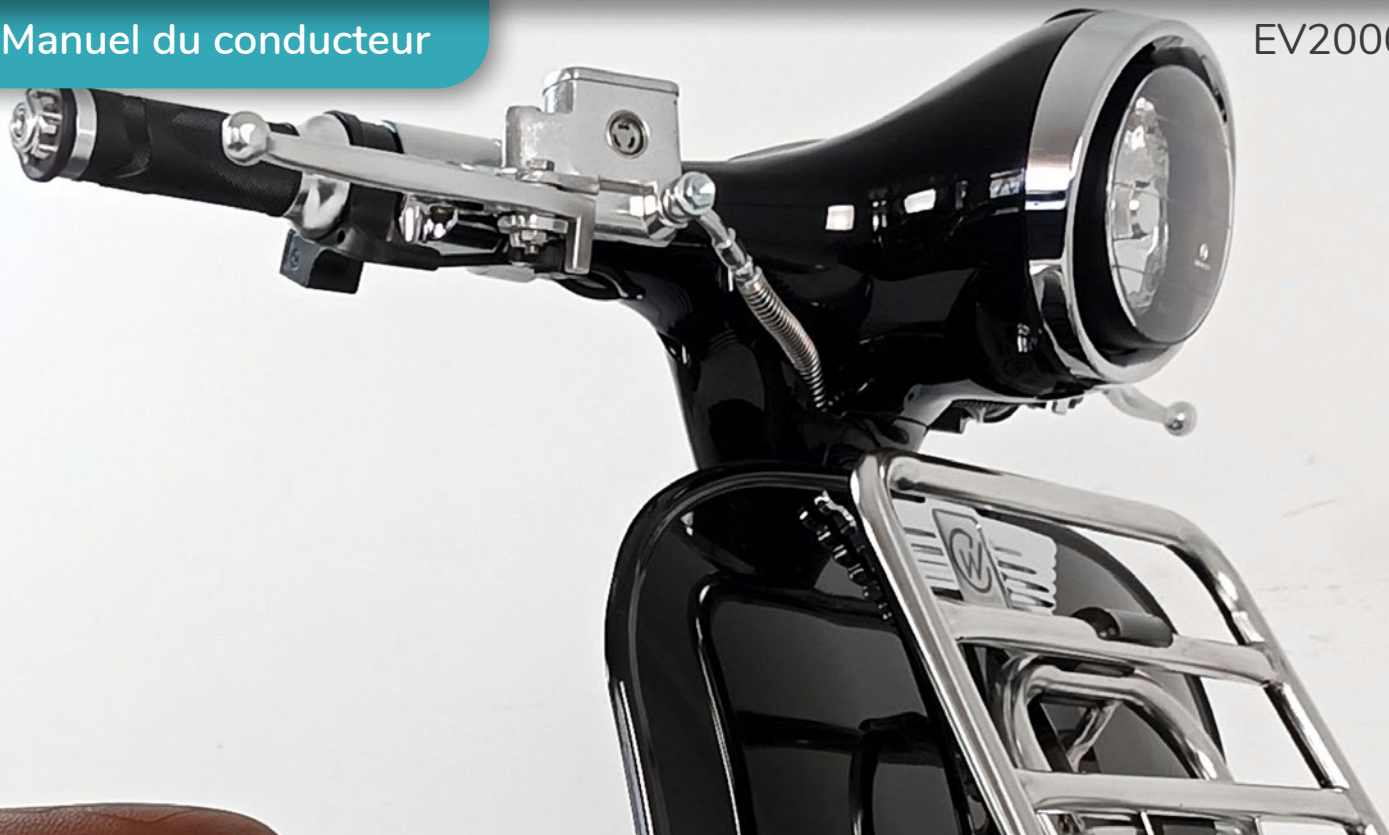



Vous avez choisi le e-retro édition vintage **easy-Watts**.
Merci de votre confiance.

Avant la première utilisation, chargez complètement votre batterie et profitez de ce temps pour lire attentivement cette notice d'utilisation. Vous trouverez des informations importantes, nécessaires au bon fonctionnement de votre véhicule ainsi qu'à votre sécurité.

Si après lecture des questions demeurent, veuillez contacter **easy-Watts**.

Ce manuel contient des informations importantes qui sont identifiées à l'aide des signes suivants :

AVERTISSEMENT

Cette indication signale des informations importantes ainsi que des précautions particulières devant être prises pour éviter d'endommager le véhicule.

ATTENTION !

Cette indication signale des informations que vous **devez** suivre. Le non-respect de ces informations pourrait provoquer de graves blessures.

Nous continuons d'améliorer la conception et la qualité de nos produits, ce qui peut occasionner des différences entre les photos de ce manuel et votre scooter.



Si vous avez choisi d'équiper votre scooter e-opai d'accessoires **easy-Watts** vous pouvez retrouver et télécharger la notice de ces accessoires en scannant le QR code ci dessous. Pour toute question ou demande n'hésitez pas à contacter directement easy-Watts.





1
Passez commande sur le site. Notez bien votre numéro de téléphone portable.



2
Après encaissement, le véhicule est pris en charge par la société de transport.



3
Le livreur vous appelle pour prévoir la livraison.



4
Le jour convenu, il vous livre votre véhicule à l'adresse renseignée lors de la commande.



5
DEVANT LE LIVREUR, déballez et inspectez votre véhicule. Vous disposez de 15 minutes en présence du chauffeur pour inspecter le véhicule.



6
Si tout est ok, signez le bon de livraison «Livraison en bon état».



Si vous percevez un problème, ne signez pas. Prenez des photos du/des défauts et appelez-nous. Détaillez le + possible le motif de non réception sur le bon de livraison.



Aucun litige de transport ne pourra être pris en charge après le départ du livreur. Dans le cas d'un éventuel défaut du produit autre que cosmétique, vous devez nous le signaler sous les 48 h suivant la livraison, par e-mail, en joignant des photographies de bonne qualité ou des vidéos afin que nous puissions remplacer la(les) pièce(s) défectueuse(s).

Consignes de sécurité

Il est impératif d'effectuer les opérations à deux personnes (adultes) durant les 30 à 40 premières minutes de cette préparation. Chaque personne doit être équipée de chaussures de sécurité et de gants.

Dans tous les cas, si vous n'êtes pas en mesure de suivre les indications de cette notice, veuillez vous adresser à une personne compétente ou à un professionnel.

Nous rappelons que le scooter pèse environ 70 kg.

Livraison

- Vous avez 15 minutes pour inspecter l'état de votre véhicule en présence du transporteur.
- Demandez au livreur de déposer votre colis au plus près de votre domicile, sur un sol dur plat et dégagé (au moins 1 mètre de chaque

côté de la palette) et de patienter quelques minutes pendant votre inspection.

- Enlevez le plastique autour du cadre et inspectez précautionneusement votre moto de tous les côtés notamment les plastiques, les phares avant et arrière, les roues, etc. Rien ne doit être cassé ni rayé.
- Le scooter est parti de notre entrepôt en parfait état, il doit en être autant à la réception.

Si tout est ok, signez le bon de livraison « livraison en bon état ».

Si vous percevez un problème, ne signez pas et n'acceptez pas la livraison. Prenez des photos du/des défauts constatés et appelez-nous.

Contenu du colis

- 1 e-retro vintage edition
- 3 clefs et 2 télécommandes
- 1 chargeur et son câble
- 1 manuel d'utilisation
- 2 rétroviseurs

Mode opératoire

Rappel : les opérations s'effectuent à 2 personnes bien équipées et protégées.

Le cadre est composé de 2 parties en L avec renforts soudés puis vissées entre elles.
Outillage recommandé : pince coupante

1. Désolidarisez les 2 poignées attachées au cadre par du fil de fer (pince coupante).
2. Insérez la poignée gauche complètement dans le guidon.
3. Enlevez les sangles de retenue (pince coupante).
4. Dévissez les 4 boulons (2 en haut et 2 en bas) avec la clef de 14 mm pour séparer les 2 parties du cadre métallique.
5. Retirez, en le soulevant, le cadre supérieur en veillant que le scooter tienne parfaitement

(roue avant et arrière bloquées), sans toucher le scooter et le déposez aussi loin que possible.

6. Soulevez l'arrière du scooter pour le dégager vers la droite, hors du cadre, les 2-roues sont ainsi alignées. Reculez à présent le scooter totalement hors du cadre.
7. Posez doucement le scooter sur sa béquille latérale (côté gauche) sur un sol sûr.
8. Fixez le tableau de bord (voir page 8 et 9) et les 2 rétroviseurs (rotation horaire et serrer l'écrou de 14).
9. Ouvrez le bac de selle, placez le disjoncteur sur OFF, branchez votre batterie puis replacer le disjoncteur sur ON.

Lisez bien le manuel d'utilisation avant de vous lancer pour la première fois.

Bonne route avec easy-watts !

ATTENTION !

POUR VOTRE PROPRE SÉCURITÉ, VEUILLEZ LIRE ATTENTIVEMENT CE MANUEL AVANT D'UTILISER CE VÉHICULE. N'UTILISEZ LE VÉHICULE QU'UNE FOIS QUE VOUS VOUS ÊTES COMPLÈTEMENT FAMILIARISÉ AVEC LES COMMANDES ET LES FONCTIONS, ET QUE VOUS AVEZ ASSIMILÉ LES TECHNIQUES DE CONDUITE ADÉQUATES EN TOUTE SÉCURITÉ. DES INSPECTIONS RÉGULIÈRES, UN BON ENTRETIEN ET DE BONNES COMPÉTENCES DE CONDUITE GARANTIRONT VOTRE SÉCURITÉ ET AMÉLIORERONT LA FIABILITÉ DE VOTRE VÉHICULE.

LE E-RETRO DOIT IMPÉRATIVEMENT ÊTRE IMMATRICULÉ ET ASSURÉ POUR POUVOIR ROULER. VOUS DEVEZ POSSÉDER LE PERMIS ADÉQUAT : PERMIS AM, BSR, ou B.

AVERTISSEMENT

- Conservez toujours ce manuel dans votre véhicule ou sur vous afin d'accéder au registre des interventions, de procéder à son entretien ou dans le cas de revente du véhicule.
- Ce manuel contient les informations du véhicule. Toutefois, nous continuons en permanence d'améliorer la conception et la qualité de nos produits, ce qui peut occasionner des différences entre le manuel et le véhicule. Si vous avez des questions concernant ce manuel, veuillez nous contacter. Le niveau de sécurité du véhicule dépend du style de conduite du conducteur. Les points suivants doivent être connus du conducteur avant d'utiliser le véhicule :
 - Être bien entraîné et familiarisé avec tous les aspects du maniement du véhicule.
 - Avoir lu et assimilé l'ensemble des instructions d'entretien présentes dans ce manuel.
 - Être qualifié et détenir le permis adéquat (AM, BSR ou permis B si vous êtes né après 1987.)
 - Veiller à respecter le cahier d'entretien du véhicule afin de le maintenir en bon état.

Conduite

Il est crucial de vérifier toujours l'état de votre véhicule avant de l'utiliser, afin de prévenir tout accident. Veuillez respecter les indications de charge maximale de poids pour le conducteur et le passager (150 kg). La plupart des accidents de la route résultent du fait qu'un conducteur n'ait pas aperçu l'autre véhicule. Vous pouvez donc largement réduire les risques d'accidents en prenant soin de vous faire remarquer des autres conducteurs. Vous devez donc :

- Porter des vêtements ou vestes de protection de couleurs vives.
- Activer les clignotants avant de tourner et ralentir à l'approche des carrefours et des intersections.
- Conserver une distance de sécurité appropriée avec les autres véhicules et faire connaître votre position à ces derniers.
- Ne prêtez jamais votre véhicule à des personnes qui ne sont pas aptes à conduire.

- Respectez toujours les limitations de vitesse en vigueur et le code de la route.
- La position du conducteur est un point important pour assurer un bon contrôle du véhicule. Une bonne position permet de maintenir l'équilibre lors de la conduite.
- Vous pouvez conduire en position assise : Asseyez-vous au milieu du siège afin de réduire la charge sur la roue avant. Cela permet d'éviter les vibrations dans le guidon.
- Il est strictement interdit de conduire après avoir bu de l'alcool ou absorbé des drogues illégales.
- Lorsque vous conduisez sur route mouillée, des pavés, des bandes de peinture, des graviers, ou sur des plaques métalliques, réduisez votre vitesse afin d'éviter de glisser ou de chuter.

Équipements de protection

En vous habillant de façon appropriée, vous contribuez à vous protéger contre les éventuels accidents :

- Portez toujours un casque homologué et des gants.
- Portez un casque avec visière afin de protéger vos yeux des projections, de la poussière et des gouttes de pluie.
- Le fait de porter une veste adaptée ainsi que des gants, bottes, etc. vous procure une meilleure protection et réduit ainsi la gravité des blessures éventuelles occasionnées par un accident.
- Ne portez jamais de vêtements amples, ils risquent de se prendre dans les leviers de contrôle ou les roues et de provoquer des blessures ou un accident.
- Portez toujours des vêtements de protections qui couvrent vos jambes, vos chevilles et vos pieds.

Chargement & accessoires

L'ajout d'accessoires ou de charge sur votre véhicule peut altérer la répartition du poids et influencer la direction et l'équilibre.

Le poids total du conducteur, du passager (si autorisé), des accessoires et du chargement ne doit pas dépasser la limite de charge maximale.

Charge maximale : 232 kg

Charge maximale sur le porte bagage : 4 kg

Lorsque vous chargez le véhicule en respectant cette limite de poids, gardez à l'esprit les points suivants :

- Prenez soin de répartir le poids de façon aussi équilibrée que possible afin de minimiser l'instabilité du véhicule.
- Votre poids plus celui de votre chargement ne doit pas dépasser 232 kg.

Les accessoires d'origine **easy-Watts** ont été spécialement conçus pour être utilisés avec ce véhicule. En cas de besoin, veuillez

contacter **easy-Watts** pour obtenir d'avantage de détails. **Easy-Watts** ne pouvant tester tous les autres accessoires disponibles, vous devez personnellement assumer la responsabilité de la sélection, de l'installation et de l'utilisation des accessoires non proposés par **easy-Watts**. Conservez les instructions suivantes à l'esprit lorsque vous installez des accessoires :

- N'installez jamais d'accessoires et ne transportez pas de charges susceptibles de modifier la garde au sol, de limiter le débattement de la suspension, la direction et de cacher les phares, les clignotants ou les réflecteurs.
- Les accessoires, montés sur la zone des poignées, du guidon ou de la suspension avant, nuisent à la conduite du véhicule. Si vous y installez des accessoires, veuillez les choisir le plus léger possible et prendre soin à ce qu'ils n'interfèrent pas avec la conduite du véhicule.
- N'installez aucune sorte de support de charge ou de remorque qui rendrait le véhicule instable en cas de vent latéral et provoquerait un renversement.
- Lorsque vous équipez le véhicule d'accessoires

électriques, veuillez consulter une personne qualifiée pour vous assurer que ces équipements n'excèdent pas les capacités du système électrique du véhicule. Une mauvaise installation de tels équipements peut provoquer une perte de l'éclairage, une puissance moteur plus faible ou même endommager le véhicule et annuler votre garantie.

Modifications

Les modifications apportées à ce véhicule qui ne sont pas approuvées par **easy-Watts**, ou la suppression d'équipements d'origine, peuvent rendre l'utilisation du véhicule dangereuse et provoquer des blessures corporelles importantes. Ces modifications peuvent également rendre l'utilisation de votre véhicule illégale.

Nous ne débridons pas nos scooters électriques.

Vue de trois-quart

1. Commodo droit (page 20)
2. Rétroviseurs (à monter)
3. Tableau de bord vintage (page 18)
4. Commodo gauche (page 19)
5. Port USB
6. Siège pour 2 personnes
7. Sous le siège : espace pour 2 batteries + le disjoncteur
8. Déverrouillage du coffre
9. Porte bagage arrière (charge max : 4 kg)
10. Feu arrière
11. Emplacement plaque d'immatriculation
12. Suspension arrière
13. Moteur brushless en moyeu de roue arrière
14. Béquille centrale
15. Fourche avant suspendue
16. Freins à disque AV & AR
17. Clignotants



Numéro d'identification du véhicule (VIN)

Le numéro VIN correspond au numéro de série du véhicule. Il est constitué de 17 caractères incluant des chiffres et des lettres. Ce code est unique, il sert à identifier votre véhicule et peut être utilisé pour l'enregistrer auprès du service des immatriculations. Il est mentionné à la ligne E sur le certificat d'immatriculation et doit correspondre à la plaque châssis du constructeur.

Vous pourrez trouver votre numéro VIN à ces deux endroits :

- sous le cache au niveau du cadre
- sous le châssis à côté de la béquille



Interrupteur principal

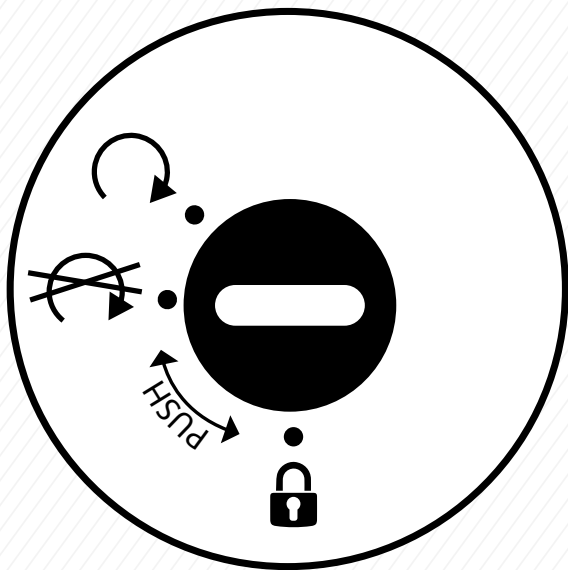

 **Marche** Tournez la clé dans le sens des aiguilles d'une montre pour alimenter les circuits électriques. Le tableau de bord s'éclaire, tous les voyants s'allument pour vérifier leur fonctionnement et les éclairages sont allumés. Le scooter peut rouler. La clé ne peut pas être retirée.

 **Arrêt** Tournez la clé dans le sens contraire des aiguilles d'une montre pour couper les circuits électriques. La clé peut être retirée.



 **Verrouillage guidon** Afin de verrouiller le guidon, appuyez sur la clé dans le contacteur à clef afin de la tourner sur la position « cadenas ». En même temps, tournez le guidon jusqu'à ce qu'il se bloque. La clé peut être retirée.

ATTENTION !

Ne coupez pas les circuits lorsque le véhicule se déplace : les systèmes électriques seront coupés, ce qui peut provoquer une perte de contrôle ou un accident.

Télécommande



ALARME : Lorsque vous appuyez sur le bouton,  l'alarme du scooter est activée. Si quelqu'un monte sur le scooter, le bouge ou tente de le dérober, l'alarme retentira et la roue arrière sera bloquée. Pour la stopper, appuyez sur . Attention, l'alarme est assez sensible. Elle peut se déclencher à la moindre secousse.



KEYLESS : En appuyant 2 fois sur le bouton , plus besoin d'insérer la clé dans le neiman. Grâce à ce bouton, le véhicule est prêt à partir ! Appuyez sur  pour couper le circuit électrique.

Tableau de bord

1. Voyant de clignotants gauche.
2. Compteur kilométrique.
3. Totalisateur kilométrique

4. Indicateur de batterie, rechargez votre scooter avant d'arriver aux derniers segments.
5. Voyant de clignotants droit.
6. Voyant des feux de route.

INDICATEUR DE BATTERIE : Les batteries de votre e-retro sont équipées d'un BMS communiquant à la fois la tension et l'intensité à votre tableau de bord. Pour que votre indicateur de batterie soit le plus précis possible, **il est impératif de brancher votre batterie pleinement chargée.**

Commodo gauche

1. Feux de route.

Pour passer en plein phare, mettre le bouton du commodo gauche sur .

2. Clignotants

Faites glisser ce bouton vers la gauche ou la droite pour activer le clignotant correspondant. Appuyez sur le bouton central pour le désactiver.

3. Marche arrière

Restez appuyé sur ce bouton pour enclencher la marche arrière et tournez en même temps la poignée d'accélérateur pour reculer. Relâchez le bouton pour arrêter la fonction marche arrière.

4. Avertisseur sonore

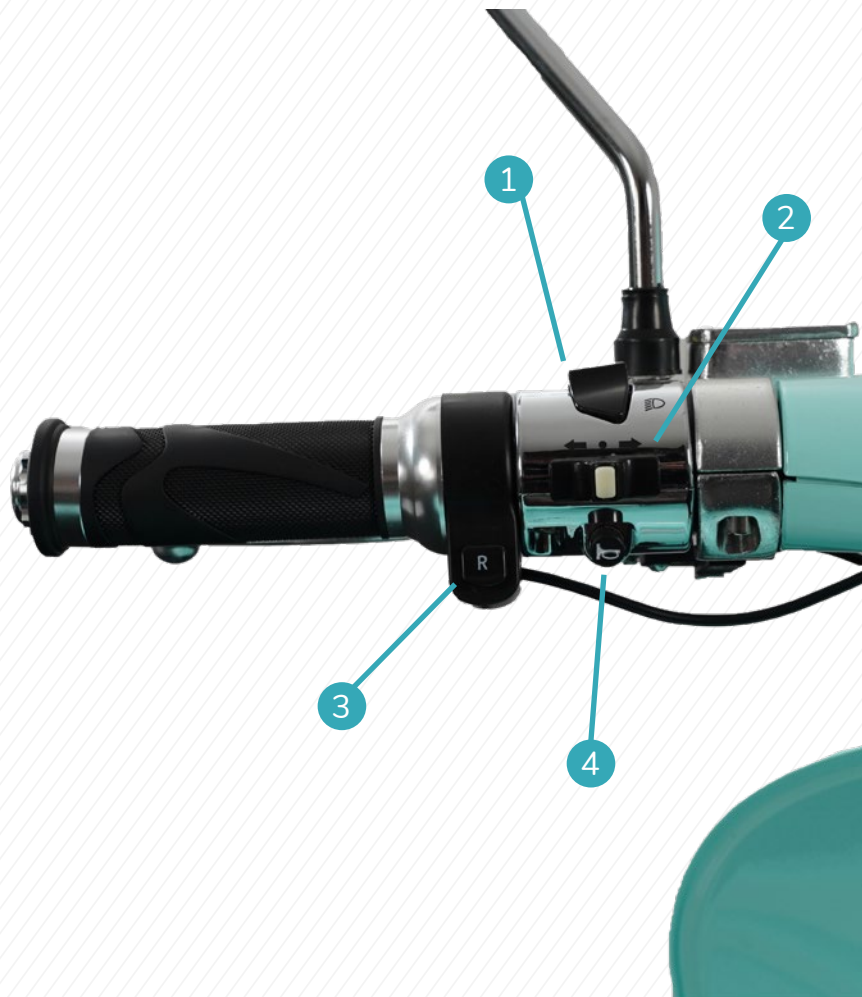

Appuyez sur ce bouton  pour faire retentir le klaxon.

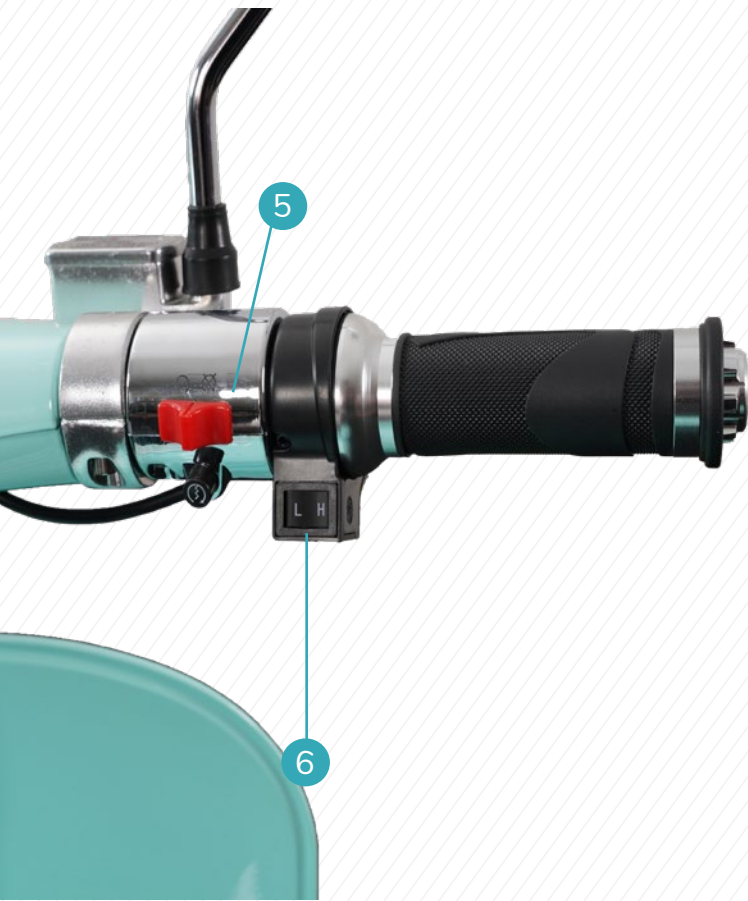

Commodo droit



5. Interrupteur de sécurité (coupe circuit)

Si l'interrupteur de sécurité est activé sur  le moteur peut être démarré.
Si il est désactivé sur  le moteur ne peut pas être démarré.

6. Mode de conduite

Mode **L** : ~ 28 km/h max

Mode **H** : ~ 45 km/h max

Entretien de votre batterie

ATTENTION !

L'entretien de votre batterie est décisif pour l'**autonomie** de votre batterie.
Il se résume à quelques gestes simples.

1. Disjoncter

Toujours disjoncter votre véhicule avant de brancher ou de débrancher votre batterie afin d'éviter tout arc électrique.

2. Stocker votre batterie chargée et à l'abri du froid

Stocker une batterie vide réduit sa durée de vie et risque de nécessiter une intervention technique pour la recharger. Si vous n'utilisez pas votre batterie durant une période prolongée de plusieurs semaines, pensez à **charger votre batterie à 70 / 80%**, puis à la stocker au sec à température ambiante, entre 7 et 15°C.

3. Rechargez régulièrement votre batterie.

En rechargeant régulièrement votre batterie, son état et sa durée de vie sera préservé. Si vous n'utilisez pas votre batterie, pensez également à la recharger au moins une fois tous les 10 semaines pour éviter qu'elle ne se retrouve vide sans que vous ne vous en aperceviez.

Le non-respect de cette procédure peut impacter grandement l'état de votre batterie et entraînera l'annulation de la garantie.

Description de la batterie :

Respectant les normes UL et CE, la batterie au Lithium est sûre et fiable. Le e-retro est fourni avec une ou deux batteries, au choix. Elles sont équipées d'un BMS communiquant la tension et l'intensité à votre tableau de bord pour afficher une capacité de batterie avec précision. Pour cela, **il est impératif que votre batterie soit pleinement chargée lorsque vous la branchez sur votre e-retro**. Les deux batteries sont indépendantes l'une de l'autre. Vous pouvez laisser l'une en charge pendant que vous utiliserez l'autre, ou bien changer de batterie en cours de route lorsque la première batterie est vide. Une batterie complètement vide se recharge en environ 5 h.

Si vous arrivez sur les derniers segments de batterie, rechargez la rapidement.

Chargement de la batterie.

Deux possibilités

1. Charger la batterie en la sortant du scooter.

a. Ouvrez la selle (Tournez la clé de contact dans le sens inverse des aiguilles d'une montre) pour accéder à la batterie.



b. Disjonctez votre véhicule en plaçant le disjoncteur sur "OFF".



c. Débranchez la prise de chargement



a. Branchez d'abord le chargeur sur une prise de courant domestique, le voyant du chargeur doit être vert.

b. Branchez ensuite votre batterie sur le chargeur. Le voyant passe au rouge.



Une fois branché, votre chargeur passe au rouge, indiquant que la recharge de votre batterie est en cours.

Lorsque le voyant de votre chargeur passe au vert, le chargeur s'arrête. Votre batterie est rechargée.
(Environ 5h pour une charge complète)

Disjonctez votre véhicule avant de rebrancher la batterie dans votre scooter.

2. Charger la batterie sur le scooter.

Vous pouvez également charger votre batterie sans la sortir, en branchant votre chargeur sur la prise externe de votre scooter, sans avoir à disjoncter votre véhicule.



Précautions et instructions importantes

ATTENTION !

- Ne tentez jamais de démonter des éléments de la batterie sous peine de perdre la garantie. Ceci l'endommagerait de façon permanente.
 - Évitez de mettre la batterie en contact avec des étincelles, flammes, cigarettes, etc. et maintenez-la éloignée de toute source de chaleur.
 - Conservez le chargeur hors de portée des enfants.
 - Pour charger la batterie, veuillez utiliser le chargeur d'origine fourni par **easy-Watts**.
 - Mettez en charge la batterie dès que possible si celle-ci est déchargée.
 - N'oubliez pas que la batterie a tendance à se décharger plus rapidement si d'autres appareils (smartphones ou autre) sont branchés sur votre véhicule.
 - Rechargez la batterie à intervalles réguliers, afin d'éviter un déchargement en profondeur, même si le véhicule n'est pas en service. (Une fois tous les 3 mois minimum.)
- Chargez la batterie pendant 1 à 5 heures en fonction de la charge préalable du véhicule.
 - Chargez uniquement dans un environnement sec et propre. Ne chargez pas si le raccordement de chargeur est humide.
 - Lors de la recharge de votre batterie, le scooter et le chargeur ne doivent pas être recouverts. La durée de vie et les performances d'une batterie sont dépendantes de son âge, du soin qui lui a été attribué ainsi que de sa fréquence d'utilisation.
 - Les batteries au lithium ont une très faible auto-décharge et un très faible effet de mémoire. Pour cette raison, ces dernières peuvent également être chargées partiellement.
 - Un chargement régulier prévient la batterie de déchargement en profondeur.

Ne pas ouvrir soi-même la batterie.
De manière optimale, stocker la batterie à une température ambiante 7 - 15 °C et dans un environnement sec, cela réduit l'autodécharge. Ne jamais réchauffer la batterie ou la jeter dans un feu. Ne jamais se débarrasser des cellules de batteries dans les ordures ménagères. Ne jamais amener les contacts de batteries en contact avec de l'humidité. La meilleure température de fonctionnement de la batterie se situe entre 5 ° C et 30 ° C. Au dessus et en dessous la performance se détériore et l'autonomie se réduit. Sous conditions optimales, l'autonomie max. est de 70 km. Le comportement de conduite, le poids, les nivelés sur votre trajet et les conditions météorologiques ont une influence sur l'autonomie.



Veillez prendre en compte, qu'une batterie stockée en étant profondément déchargée risque d'être irrévocablement détruite et doit être remplacée à vos frais. Pour cette raison, la batterie ne doit jamais rester complètement vide trop longtemps. Cela l'endommagera irrémédiablement. Chargez votre batterie à 70 % et rechargez-la au moins tous les 3 mois.

L'état du véhicule est sous la responsabilité du détenteur du véhicule. Contrôlez-le avant de vous mettre en route, afin d'éviter des situations dangereuses et des accidents. Contrôlez les points suivants à chaque fois avant de vous mettre en route.

AVERTISSEMENT

Une brève inspection doit avoir lieu avant chaque trajet. Cette dernière ne dure que peu de temps et sert à votre propre sécurité.

ATTENTION !

Si, lors de l'inspection, un composant est détecté comme étant défectueux, alors faites réparer le véhicule par un technicien compétent. En cas de négligence du détenteur du véhicule, comme par exemple un manque de soin et de maintenance, l'exploitation du véhicule avec des pièces défectueuses ou nécessitant une maintenance, **easy-Watts** ne prendra pas en charge les réparations.

OBJET

VÉRIFICATIONS

Freins avant & arrière	<ul style="list-style-type: none"> • Vérifiez qu'ils fonctionnent. • S'ils sont spongieux, faites purger le système hydraulique chez un technicien. • Vérifiez l'usure des plaquettes de freins. • Remplacez-les si cela est nécessaire. • Assurez-vous que le système hydraulique ne présente pas de fuites.
Pneus	<ul style="list-style-type: none"> • Assurez-vous de leur bon état • Vérifiez la profondeur des rainures. (Témoins d'usure) • Vérifiez la pression des pneus. Corrigez-la si nécessaire. (Voir page suivante)
Leviers de freins	<ul style="list-style-type: none"> • Assurez-vous qu'ils fonctionnent en douceur. Lubrifiez si nécessaire l'axe du levier.
Béquilles	<ul style="list-style-type: none"> • Assurez-vous qu'elles fonctionnent sans difficulté. Si nécessaire, lubrifiez le pivot.
Fixations de châssis	<ul style="list-style-type: none"> • Assurez-vous que tous les écrous, boulons et vis soient bien serrés. Resserrez si nécessaire.
Instruments, feux, signaux et interrupteurs	<ul style="list-style-type: none"> • Vérifiez le fonctionnement. Corrigez si nécessaire.
Batterie	<ul style="list-style-type: none"> • Contrôler l'état de charge sur l'écran de contrôle
Rétroviseurs	<ul style="list-style-type: none"> • Contrôler les fixations et les réglages. Corrigez si nécessaire.

AVERTISSEMENT

La sécurité et l'état du véhicule dépendent principalement de la façon dont vous effectuez les tâches d'entretien, les inspections régulières, les réglages et la lubrification. Vous trouverez ici des informations pouvant vous aider à effectuer ces tâches.

ATTENTION !

Les modifications non approuvées par **easy-Watts** peuvent provoquer une détérioration des performances, ou rendre dangereuse l'utilisation du véhicule. Consultez **easy-Watts** avant d'entreprendre une modification. Si vous ne disposez pas des outils ou de l'expérience requise pour une intervention particulière, confiez-la à un technicien compétent.

Pneus

Pour optimiser les performances, la durabilité de fonctionnement de votre véhicule et votre sécurité, prenez note des points suivants à propos des pneus montés.

Dimensions pneus AV&AR
3,5 - 10 pouces
Tubeless
Marque d'origine : KENDA

Pression des pneus

La pression de l'air dans les pneus doit être vérifiée et si nécessaire, ajustée avant de prendre la route.

ATTENTION !

Vérifiez la pression des pneus à froid.

Pression de l'air dans les pneus :
Avant: 2,2 bar
Arrière: 2,5 bar

Ne surchargez pas votre véhicule car cela augmenterait la pression sur les pneus, réduirait votre freinage et le pouvoir directif du véhicule. La répartition de votre chargement et de son poids sur le véhicule sont des points très importants pour votre propre sécurité et pour les performances du véhicule. Installez votre chargement et fixez-le fermement sur le véhicule. Placez les charges les plus lourdes au centre, puis répartissez la charge restante entre les deux côtés pour obtenir un bon contrôle de la direction une fois la charge installée.

Charge maximale* : 240kg

***Poids total du conducteur, du passager, du chargement et des accessoires.**

Contrôle des pneus

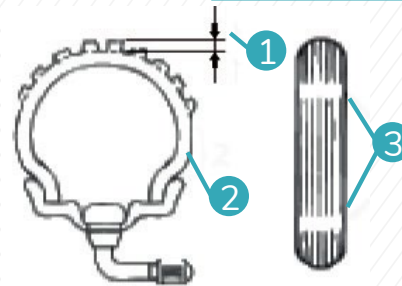

1. Profondeur des rainures des pneus
2. Flan du pneu
3. Indicateur d'usure du pneu

ATTENTION !

Les pneus doivent être vérifiés avant chaque trajet. Si les rainures d'un pneu montrent des lignes croisées (profondeur minimale des rainures), si le pneu a un clou ou un fragment de verre incrusté, ou si le flanc du pneu est craquelé ou bombé, faites-le immédiatement remplacer. La profondeur des sculptures peut varier selon les pays. Respecter les réglementations locales. Les valeurs indiquées ici sont des valeurs techniques et peuvent être différentes des valeurs légales dans votre région.

Profondeur minimale des rainures des pneus :
Avant et arrière: > 1 mm

- L'utilisation du véhicule avec des pneus trop usés diminue la stabilité de l'engin et peut provoquer des pertes de contrôle.
- Veuillez faire immédiatement remplacer les pneus usés par un technicien compétent.
- Les freins, pneus et autres éléments de sécurité doivent être remplacés par un professionnel.
- Roulez à vitesse modérée lorsque vous venez de changer un pneu car la surface doit d'abord être «rodée» avant d'avoir des caractéristiques optimales.

Jantes

Pour optimiser les performances, la durabilité et la sécurité d'utilisation de votre véhicule, tenez compte des points suivants à propos des roues :

- Il convient de vérifier la présence de craquelures, courbures ou torsions sur les jantes avant chaque trajet. Si vous constatez des dommages, faites remplacer la roue par un technicien compétent. Ne tentez pas la moindre réparation sur la roue. Une roue déformée ou fissurée doit être remplacée.
- Un équilibrage de la roue doit être effectué à chaque fois que le pneu ou la jante ont été changés ou remplacés. Une roue mal équilibrée peut provoquer de mauvaises performances, rendre la conduite plus difficile et diminuer la durée de vie du pneu.

Freinage

Freins à disque hydraulique avant et arrière.

AVERTISSEMENT

Les leviers de freins ne doivent pas avoir de jeu. S'il y en a, veuillez vous adresser à un technicien compétent pour le contrôle du système de freinage.

ATTENTION !

- Un levier de frein ressenti comme étant spongieux peut indiquer qu'il y a de l'air ou de l'eau dans le système hydraulique. Dans ce cas, veuillez le purger ou remplacer le liquide de frein.
- De l'air ou de l'eau dans le système hydraulique réduit la performance de freinage et peut conduire à la perte de contrôle du véhicule.

Plaquettes de freins

Les disques et plaquettes de freins avant et arrière doivent être contrôlés conformément au tableau de maintenance.

Contrôler les plaquettes de freins

Chaque plaquette de frein est équipée d'un affichage d'usure, à l'aide duquel vous pouvez en contrôler l'usure sans devoir le démonter. Pour le contrôle de l'usure du frein, contrôlez la position des affichages d'usure lors du freinage. Si la plaquette de frein est usée à un point tel qu'il touche quasiment l'affichage d'usure, laissez votre technicien compétent procéder au remplacement du jeu de plaquettes.

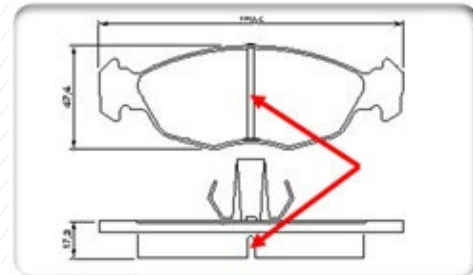

Liquide de freinage

ATTENTION !

Un niveau insuffisant de liquide de freinage peut permettre à l'air d'entrer dans le système de freinage, le rendant éventuellement inefficace.

- Un niveau de liquide de freinage bas peut indiquer une usure des plaquettes de frein et/ou une fuite dans le système de freinage.
- Si le niveau du liquide de freinage est bas, vérifiez l'usure des plaquettes et la présence de fuites dans le système de freinage.
- Lorsque vous vérifiez le niveau du liquide de freinage, assurez-vous que la marque supérieure du maître-cylindre soit au niveau en tournant le guidon.
- Utilisez exclusivement du liquide de freinage de la qualité recommandée sinon les joints en caoutchoucs risquent de s'abîmer et de provoquer des fuites ainsi que de mauvaises performances de freinage.

DOT 4 liquide de freinage **(Le liquide de frein doit toujours provenir d'une bouteille neuve ou ne pas être resté en contact prolongé à l'air libre)**

- Remplissez avec le même type de liquide de freinage. Le mélange de différents liquides peut provoquer des réactions chimiques nocives et contribuer à de mauvaises performances de freinage.
- Faites attention à ce qu'il n'y ait pas d'eau qui pénètre dans le maître-cylindre au cours du remplissage. L'eau abaisse de façon significative le point d'ébullition du liquide et peut provoquer un blocage par vapeur.
- Le liquide de freinage peut détériorer les surfaces peintes ou les éléments en plastique. Nettoyez toujours immédiatement le liquide renversé.
- À mesure que les plaquettes de frein s'usent, il est normal que le niveau du liquide de freinage diminue progressivement. Si le niveau du liquide de freinage diminue brusquement, consultez un professionnel.

Changer le liquide de freinage

ATTENTION !

Faites changer le liquide de freinage par un technicien compétent aux intervalles mentionnés dans la table des entretiens périodiques.



Lubrification des leviers de freins

Les axes des leviers des freins avant et arrière doivent être lubrifiés aux intervalles indiqués dans la table des entretiens périodiques.

Levier de frein avant

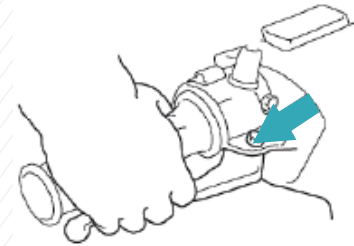

Levier de frein arrière

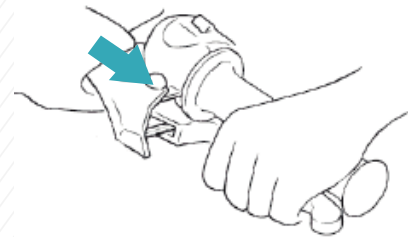

Nettoyer le véhicule

À travers le nettoyage de votre véhicule, vous ne lui donnez pas seulement une meilleure apparence, mais vous prolongez également sa durabilité et vous améliorez ses performances.

Préparation

Fermez les capuchons de recouvrement, les couvercles, les raccordements électriques, afin que l'eau ne puisse pas y pénétrer. Il est préférable que vous n'utilisiez qu'une éponge humide et des produits de nettoyage doux afin de ne pas endommager les composants sensibles du véhicule.

Séchez ensuite les pièces en matière plastique avec un chiffon doux et sec.

AVERTISSEMENT

- Respectez toujours les indications fournies par le fabricant des produits de nettoyage.
- Protégez en particulier les pièces en matière plastique, la laque, les verres des phares contre des agents chimiques agressifs comme des produits antirouille, des nettoyeurs de freins ou de produits

similaires. L'utilisation de tels moyens peut conduire à des dysfonctionnements.

- N'utilisez pas de nettoyeur à haute pression ou de nettoyeur à la vapeur, cela peut conduire à la pénétration d'eau dans les roulements, les composants électriques comme les raccordements ou les interrupteurs ou l'éclairage. Cela peut endommager les étriers de frein, les joints, les laques et d'autres surfaces.

Nettoyage après utilisation normale

Nettoyez les saletés avec de l'eau chaude, un produit de nettoyage doux et une éponge douce et propre, puis rincez en profondeur avec de l'eau claire. Utilisez une petite brosse pour les points difficiles d'accès. Évitez toute projection d'eau, de savon ou de produit anticorrosion sur les pneus, disques et plaquettes.

ATTENTION !

Après le nettoyage, effectuez plusieurs freinages à faible vitesse pour assécher les freins.

Nettoyage après conduites en bord de mer ou en cas de sel de déneigement

AVERTISSEMENT

Le sel, en combinaison avec de l'eau, est extrêmement corrosif, respectez donc les indications de nettoyage suivantes :

- Nettoyez le véhicule avec de l'eau et un produit de nettoyage doux.
- Appliquez du spray de protection anticorrosion sur toutes les pièces métalliques nickelées, chromées.

Après le nettoyage, effectuez plusieurs freinages à faible vitesse pour assécher les freins.

Entreposage à court terme (quelques jours)

Entreposez votre véhicule dans un endroit frais et sec et protégez le avec une bâche de recouvrement si besoin.

Entreposage à long terme (sur des semaines)

- Nettoyez le véhicule.
- Entreposez le véhicule en situation bien aérée et à air sec. Une humidité élevée de l'air conduit à des dommages dus à la corrosion.
- Contrôlez la pression des pneus et surélevez le véhicule du sol, de façon à ce qu'aucun des deux pneus ne soit en contact avec le sol. Si cela n'est pas possible, tournez les roues régulièrement chaque mois, afin que ces derniers ne soient pas toujours sur le même point. Si vous deviez ne pas utiliser le véhicule sur une durée prolongée, vous devriez commuter le disjoncteur sur "OFF". Tout au long de cette période, la batterie doit être chargée conformément aux instructions.

Veillez prendre en compte, qu'une batterie profondément déchargée risque d'être irrévocablement endommagée et doit être remplacée à vos frais. Pour cette raison, la batterie ne doit jamais rester complètement vide trop longtemps. Cela l'endommagera irrémédiablement. Chargez votre batterie à environ 75 % et rechargez la au moins tous les 3 mois.

Dimensions en mm

Largeur: 750



Longueur: 1 870

Hauteur: 1 085

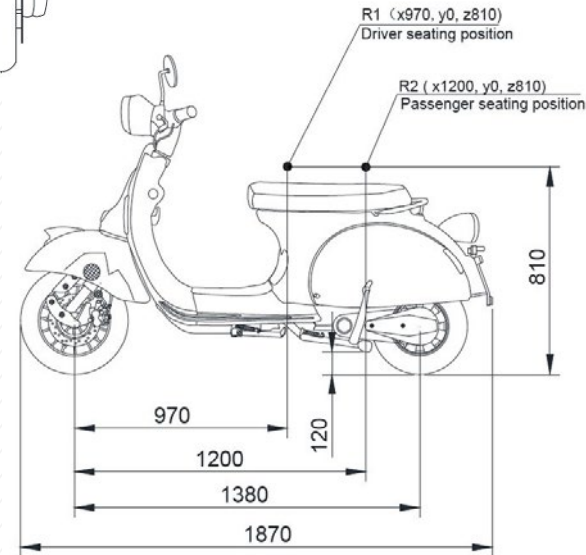
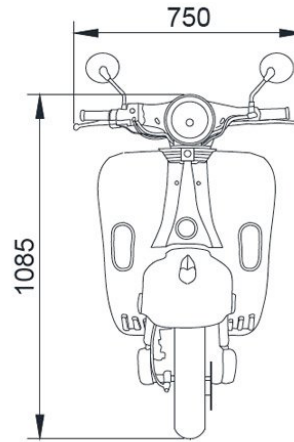

GÉNÉRAL

Type de véhicule	Scooter électrique
Vitesse max	45 km/h
Permis requis	AM ou BSR ou permis B
Sécurité antivol	Guidon verrouillable, batterie amovible, alarme
Poids sans batterie	70 kg
Poids avec 1 batterie	80,5 kg

MOTEUR

Type de moteur	électrique : brushless arrière
Puissance	2 000 Watts

FREINS

Type de freins	AV et AR : à disques
Taille	190 mm
Étriers	Hydrauliques à double pistons

PNEUS

Taille des pneus	3 . 50 - 10
Type	Route
Pression en bar	2,2 avant 2,5 arrière

BATTERIE (données pour 1 batterie)

Type de batterie	Lithium-ion NMC
Voltage	60 Volts
Ampère heure	20 Ah
Autonomie	40 km (pleine puissance) 60 km (mode éco)
Temps de charge	5 heures environ

CADRE

Modèle	e-retro édition vintage
Poids avec 2 batteries	91 kg
Charge maximum	232 kg

ACCESSOIRES

Porte bagage arrière noir (monté)
Porte paquet avant (monté)
Port USB 5V



Garantie 2 ans

**TOUS NOS VÉHICULES SONT GARANTIS PIÈCES,
MAIN D'OEUVRE ET BATTERIE PENDANT DEUX ANS.**

Tous les produits Easy-Watts sont accompagnés d'une facture, servant de garantie. Cette facture est adressée par e-mail ou par courrier lors de l'expédition. La garantie légale de conformité est une garantie de deux ans contre tous les défauts de conformité. Elle consiste à la mise en état ou remplacement gratuit des matériels reconnus défectueux.

**La garantie ne s'applique pas en cas de négligences,
de défauts d'entretien, d'usure anormale ou de
mauvaises utilisations.**

Conscient que l'expérience client doit être unique, nous nous sommes attachés à proposer plusieurs services opérationnels pour l'entretien et le SAV de nos véhicules électriques :

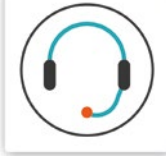

Une hotline pour vous accompagner
5 jours sur 7 au
02 57 63 03 05



Une notice en Français
vous est remise lors de
l'achat du véhicule pour
rendre l'utilisation et
l'entretien plus simple.

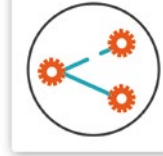

Notre atelier, avec
toutes les pièces déta-
chées disponibles ainsi
que notre réseau
d'ateliers partenaires
sont à votre disposition
pour l'entretien et/ou la
réparation de votre
véhicule.

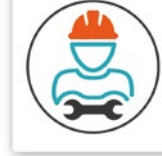

Nous trouvons un
garagiste au plus près
de chez vous pour
l'entretien et/ou répara-
tions. Si besoin, nous lui
envoyons la pièce
nécessaire sous 48h.

Pour les équivalents 50 cc, la garantie est de 2 ans dans la limite de 30 000 km
Pour les équivalents 125 cc, la garantie est de 2 ans dans la limite de 50 000 km



La garantie ne pourra être accordée que si le programme d'entretien suivant est respecté :

ÉLÉMENTS	À FAIRE	1000 km	4000 km ou 1. année	8000 km ou 2. année	12000 km ou 3. année	16000 km ou 4. année
Béquilles centrale & latérale	Contrôler	●	●	●	●	●
Comodos & rétroviseurs	Contrôler et resserrer	●	●	●	●	●
Axe de roue avant	Resserrer, contrôler et graisser	●	●	●	●	●
Roue arrière	Contrôler le jeu, resserrer si nécessaire	●	●	●	●	●
Colonne de direction	Contrôler, resserrer et graisser	●	●	●	●	●
Joints spi de fourche	Contrôler et remplacer si nécessaire	●	●	●	●	●
Bras oscillant	Contrôler le jeu, graisser et resserrer si nécessaire	●	●	●	●	●
Amortisseurs arrière	Serrage des fixations haut et bas	●	●	●	●	●

ÉLÉMENTS	À FAIRE	1000 km	4000 km ou 1. année	8000 km ou 2. année	12000 km ou 3. année	16000 km ou 4.année
Fourche	Serrage des fixations des tubes de fourche	●	●	●	●	●
Système électrique : disjoncteur, boîtier de connexion, contacteur de béquille	Contrôler et resserrer	●	●	●	●	●
Éclairages, interrupteurs	Contrôler / Régler	●	●	●	●	●
Câble d'ouverture de selle	Contrôler / lubrifier	●		●		●
	Contrôler profondeur de profil / pression	●	●	●	●	●
Système de freinage (incluant mâchoires et plaquettes)	Contrôler (niveau liquide de frein) / nettoyer et remplacer si besoin	●	●	●	●	●
Liquide de frein	Remplacer			●		●
Batterie	Contrôle du bon état extérieur de la batterie et des connectiques (état des broches, pas de trace d'arc électrique)	●	●	●	●	●

Intervalle de maintenance :

Relevé du compteur kilométrique : _____

Date : _____

Tampon / Signature

Intervalle de maintenance :

Relevé du compteur kilométrique : _____

Date : _____

Tampon / Signature

Intervalle de maintenance :

Relevé du compteur kilométrique : _____

Date : _____

Tampon / Signature

Intervalle de maintenance :

Relevé du compteur kilométrique : _____

Date : _____

Tampon / Signature

Intervalle de maintenance :

Relevé du compteur kilométrique : _____

Date : _____

Tampon / Signature

Intervalle de maintenance :

Relevé du compteur kilométrique : _____

Date : _____

Tampon / Signature

NUMÉROS D'IDENTIFICATION: _____ NOM DU CLIENT: _____

MODÈLE: _____ SIGNATURE DU CLIENT: _____

Intervalle de maintenance :

Relevé du compteur kilométrique : _____

Date : _____

Tampon / Signature

Intervalle de maintenance :

Relevé du compteur kilométrique : _____

Date : _____

Tampon / Signature

Intervalle de maintenance :

Relevé du compteur kilométrique : _____

Date : _____

Tampon / Signature

Intervalle de maintenance :

Relevé du compteur kilométrique : _____

Date : _____

Tampon / Signature

Intervalle de maintenance :

Relevé du compteur kilométrique : _____

Date : _____

Tampon / Signature

Intervalle de maintenance :

Relevé du compteur kilométrique : _____

Date : _____

Tampon / Signature

NUMÉROS D'IDENTIFICATION: _____ NOM DU CLIENT: _____

MODÈLE: _____ SIGNATURE DU CLIENT: _____

Bonne
route !

Avec easy-Watts

Notice
05/2023
Copyright easy-watts

easy-Watts

🌐 easy-watts.com

✉ contact@easy-watts.com

☎ 02 57 63 03 05

📍 SAS EW GROUP 1 rue Antoine Lavoisier, ZA Convent Vraz,
22 220 Minihy-Tréguier, France

© 2023 EW Group

Toute reproduction et/ou diffusion de ce manuel
et de son contenu (textes, photos) sans notre
accord est strictement interdite.

Tous droits réservés.

